

NEUHEITEN

Flächenvorhang style



INHALT

Stoffkollektion

- Uni transparent
- Uni daylight
- Nature
- White Line
- Print transparent

Schienen

- 2-Lauf
- 3-Lauf
- 4-Lauf
- 5-Lauf

Paneelwagen

- Keder-Technik
- Klett-Technik

Zubehör

- Wandwinkel
- Mitnehmer
- Schleuderstäbe
- Verbinder

Dimensionen

- Profil-Abmessungen
- Behangmaße

Die neuen Flächenvorhang-Bügel

- Art.Nr. 0470 4er Set komplett
- Art.Nr. 0471 BASIC uni
- Art.Nr. 0472 WHITE LINE
- Art.Nr. 0473 PRINT transparent
- Art.Nr. 0475 NATURE

4 Bügel = 77 Stoffqualitäten

Maße: B 30 x H 90 cm
Material: PP bedruckt
Farbe: schwarz



BASIC uni
Art.Nr. 0471

WHITE LINE
Art.Nr. 0472

PRINT transparent
Art.Nr. 0473

NATURE
Art.Nr. 0475

Vorteile

- Zusatzumsatz durch neue Präsentation in den Gardinen-Abteilungen
Die Bügel können überall einfach integriert werden
- „Eyecatcher“ am POS
Passende Themenfotos und attraktive Milieufotos auf der Rückseite
- Große Griffmuster 27x25cm
- Keine Hemmschwelle beim Verkaufspersonal
Leichte Technik-Erklärung
Unkomplizierte Preisfindung
- Leichtere Selbstbedienung
Der Endverbraucher greift auch selbstständig zum Bügel
- Alle Stoffe auf einen Blick
Kein lästiges Blättern in dicken Katalogen
- Kompakter Preis-Technik-Teil
Unkomplizierte Technik-Erklärung
Alle Preise auf einer Seite
- Kostengünstiger als Katalog
Geringere Kapitalbindung

TIPP Perfekte Platzierung der Bügel direkt am Flächenvorhang-Präsentier Art.Nr. 0476



Flächenvorhang-Rahmen

•Art.Nr. 0477

Maße: B 40 x H 50 cm
Material: Holz
Farbe: schwarz lackiert

- Hilfreiche Verkaufsunterstützung beim Beratungsgespräch
- Gute Präsentationsmöglichkeit im Verkaufsraum
- Durch das handliche Format auch zur Präsentation beim Kunden vor Ort geeignet
- Selbststehend durch klappbare Plexiglasfüße

TIPP Auf Wunsch kann der Musterrahmen ohne Aufpreis auch mit anderen Stoffen aus der UNLAND SUN Kollektion bestückt werden.

Flächenvorhang-Präsentier

•Art.Nr. 0476

Maße: B 70 x T 70cm x H 165cm
Material: Holz
Farbe: rosenholz (alternativ wenge)



- Optimale Präsentation der Produktgruppe Flächenvorhang
Alle Techniken im Original
- Gute Präsentationsmöglichkeit im Verkaufsraum
- Geringe Höhe 165cm
dadurch kein „optisches Hindernis“ im Verkaufsraum
- 3 Flächenvorhang-Anlagen mit Keder- und Klett-Technik
 - 1x 3-Lauf weiss mit Klett-Technik
 - 1x 3-Lauf silber mit Keder-Technik
 - 1x 5-Lauf silber mit Keder-Technik

TIPP Mit Hilfe von Bügelträgern kann die neue Flächenvorhang-Kollektion optimal präsentiert werden.



NATURE
2x **4353** Santiago
1x **4343** Santiago
PG 3 / PG 2

Schiene 3-Lauf
silber
Paneelwagen
Klett-Profil



PRINT Transparent
2x **4410** Venezia Print
1x **4411** Venezia Uni
PG 2 / PG 1

Schiene 3-Lauf
weiss
Paneelwagen
Keder-Profil



WHITE LINE
1x **4360** Onda
1x **4361** Loop
1x **4362** Rings
1x **4365** Wave
1x **4366** Sunshine
PG 3 / PG 4

Schiene 5-Lauf
Silber
Paneelwagen
Klett-Profil

● Stoffkollektion



Basic

uni**transparent**
uni**daylight**

Uni transparent
PG 1
12 Farben

Uni Daylight
PG 0
18 Farben



White Line

pure**Eleganz**

Uni transparent
Ausbrenner
Uni bestickt
Vlies Print
Laser Cut

PG 1-4
18 Stoffe



Print

transparent
durchblickmit**pep**

Uni transparent mit
passenden Dekoren
Ornamente
Blüten
Blätter

PG 1 + 2
14 Stoffe



Nature

wohlfühlenmit**stil**

Uni transparent mit
passenden Dekoren
Print Flower
Flock Dekor Circle
Flock Dekor Streifen

PG 2 + 3
15 Stoffe

● Stoffkollektion

UNI Daylight



4337

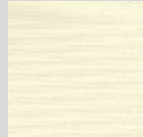

4320

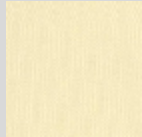

4321

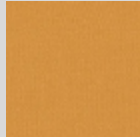

4324

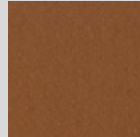

4325

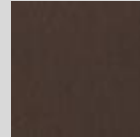

4326

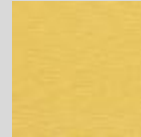

4322

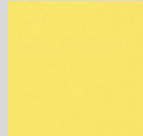

4323



4329



4327



4328

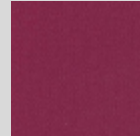

4330

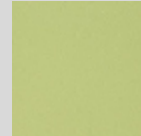

4331

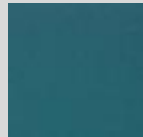

4332

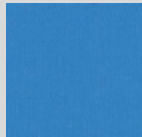

4337



4333

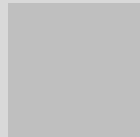

4334

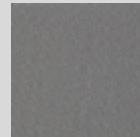

4335

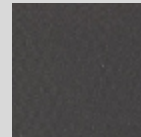

4336

BERLIN

PG 0
100% PES
210g/qm



UNI Transparent



4308

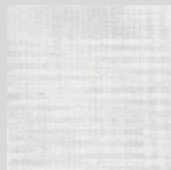

4300

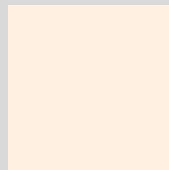

4301

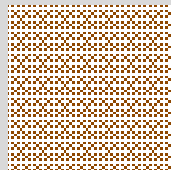

4302



4303

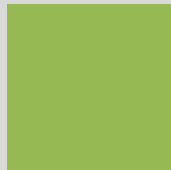

4304



4305



4306

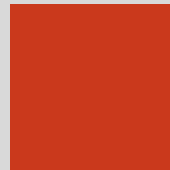

4307



4308



4309

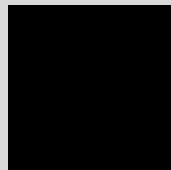

4310



4311

VICENZA Easy Care

PG 1
100% PES
95g/qm



● Stoffkollektion

White Line

LASER CUT

NUR in den Breiten 60,70,80 cm



☐ **SUNBEAM** PG 3
4387 60cm
4388 70cm
4389 80cm



☐ **RAIN** PG 3
4384 60cm
4385 70cm
4386 80cm



☐ **FLORA** PG 3
4381 60cm
4382 70cm
4383 80cm



☐ **4361 LOOP** PG 4



☐ **4360 ONDA** PG 3



☐ **4362 RINGS** PG 3



☐ **4369 VENEZIA** PG 4

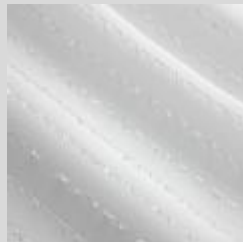

☐ **4364 FILO** PG 4



☐ **4365 Wave** PG 4

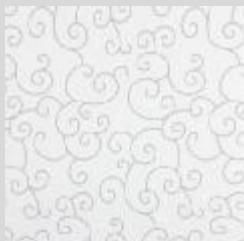

☐ **4366 SUNSHINE** PG 4



☐ **4370 CAREZZA Effect**
PG 1



☐ **4373 CARISMA Uni**
PG 1



☐ **4372 CARISMA Print**
PG 1

● Stoffkollektion

Print transparent

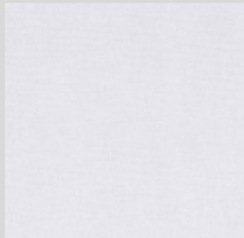

4400 BONN PG 1



4402 BLÜTEN PG 2

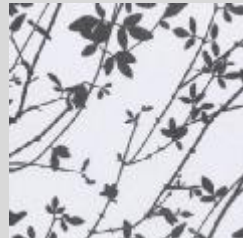

4401 BLÜTEN PG 2



4403 STUTT GART PG 2



4404 PUSTEBLUME PG 2



4405 ORNAMENTAL PG 2



4407 ORNAMENTAL PG 2



4406 ORNAMENTAL PG 2

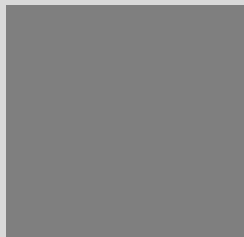

4408 VENEZIA PG 1



4409 VENEZIA PG 1



4410 VENEZIA Print PG 2



4411 VENEZIA PG 1



4412 VENEZIA Print PG 2



4413 VENEZIA PG 1

● Stoffkollektion

Nature

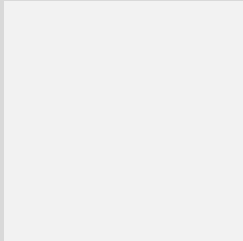

4340 SANTIAGO Uni
PG 2



4341 SANTIAGO Uni
PG 2



4342 SANTIAGO Uni
PG 2

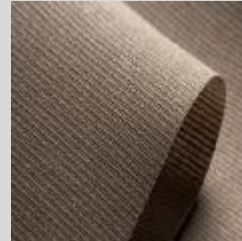

4343 SANTIAGO Uni
PG 2



4344 SANTIAGO Uni
PG 2



4348 SANTIAGO Streifen
PG 3



4349 SANTIAGO Streifen
PG 3

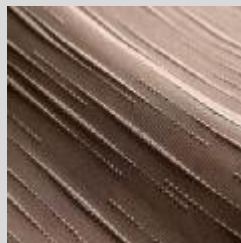

4350 SANTIAGO Streifen
PG 3



4345 SANTIAGO Circle
PG 3



4346 SANTIAGO Circle
PG 3



4347 SANTIAGO Circle
PG 3



4351 SANTIAGO Flower
PG 3



4352 SANTIAGO Flower
PG 3



4353 SANTIAGO Flower
PG 3



4354 SANTIAGO Flower
PG 3

● Schiene

- Stranggepresstes Aluminium-Schienenprofil
- 2, 3, 4 oder 5-Lauf
- Silber pulverbeschichtet
- Weiß pulverbeschichtet
- Einfache Clip-Montage
- Ab einer Länge von 290cm wird die Schiene 2-teilig geliefert

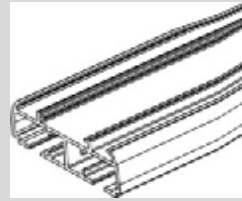

2-Lauf

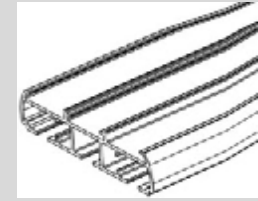

3-Lauf

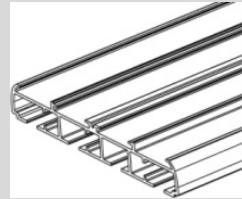

4-Lauf

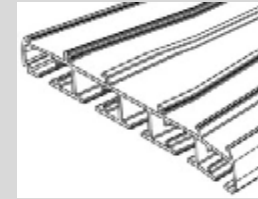

5-Lauf

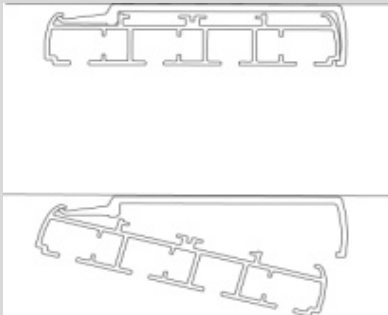

Clip-Montage

Einfach + schnell
Für Wand- und Deckenmontage



Wand-Montage

Der Deckenclip wird einfach an den farbgleichen Wandwinkel geschraubt.

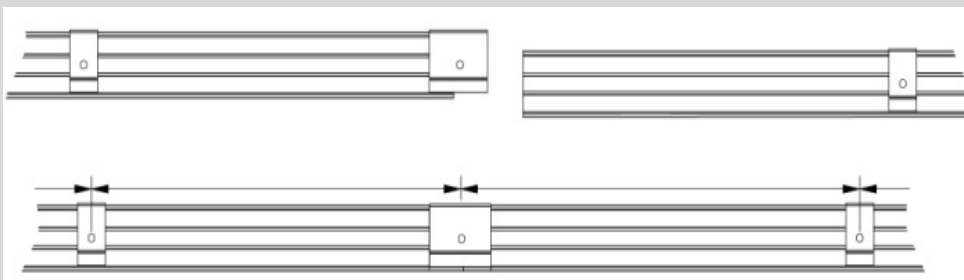

Die Verbindung von 2 Schienen erfolgt mit Hilfe eines extra breiten Verbindungs-Clip

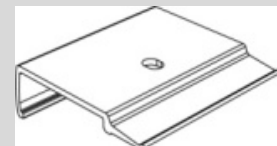

Montage einer geteilten Schiene

Ab einer Anlagenbreite von 290cm wird die Schiene 2-teilig geliefert. Mit Hilfe eines Verbindungs-Clips werden beide Teile perfekt zusammen gehalten. Ein Verrutschen der Schiene ist dann nicht mehr möglich.

Tipp

Die Schiene kann beidseitig dekoriert werden. Bei kleinen Blessuren wird die die Schiene einfach gedreht.
Auch die Decken- und Verbindungsclips können in beide Richtungen montiert werden.

Keder-Paneelwagen

- Gleitwagen mit Rollen aus hochwertigem Kunststoff
- Ober- und Unterprofil aus stranggepresstem Aluminium in weiß oder silber pulverbeschichtet
- Der Stoff wird einfach mit Hilfe eines Keders in den Profilen befestigt

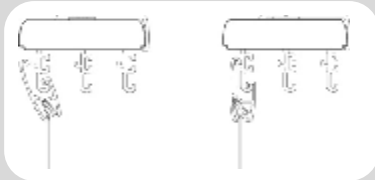

Das Keder-Oberprofil wird mit dem Behang einfach in den Gleitwagen gehängt.



Gleitwagen



Keder -Oberprofil



Keder -Unterprofil



Schiene

Gleitprofil

Keder-Oberprofil

Behang

Keder-Unterprofil



Das Keder-Oberprofil wird mit farbgleichen KS-Abschlußkappen versehen. Durch den eingeführten Gleitwagen kann zwischen Kederprofil und Schiene kein Licht mehr einfallen.

Durch das Keder-Unterprofil hat der Paneelbehang einen sauberen Abschluss.



Klett-Paneelwagen

- Gleitwagen mit Rollen aus hochwertigem Kunststoff
- Oberprofil aus stranggepresstem Aluminium mit integriertem Klettband
- Beschwerungsprofil 3x20mm weiß oder silber

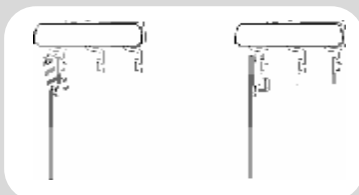

Das Klett-Oberprofil wird mit dem Behang einfach in den Gleitwagen gehängt.

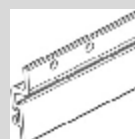

Gleitwagen



Klett Oberprofil

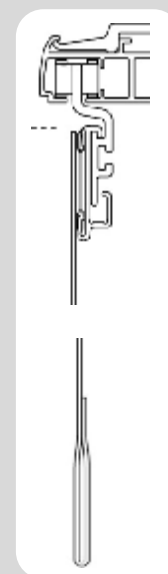

Schiene

Gleitprofil

Klett-Oberprofil

Behang

Beschwerungsprofil wird in die genähte Stofftasche gesteckt



Das Klett-Oberprofil wird mit farbgleichen KS-Abschlußkappen versehen. Durch den eingeführten Gleitwagen kann zwischen Kederprofil und Schiene kein Licht mehr einfallen.

Beschwerungsprofil mit genähter Tasche.



● Zubehör / Extras

Bedienart : frei verschiebbar



Die Paneelwagen lassen sich per Hand oder Schleuderstab frei verschieben. Die Position der Paneele ist beliebig.

Bedienart : mit Schleuderstab und Mitnehmer



Die Paneelwagen sind mit T- und L-Mitnehmer verbunden. Das Bedienpaneel (mit Schleuderstab) bringt somit auch die anderen Paneele in seine gewünschte Position.

Paket rechts

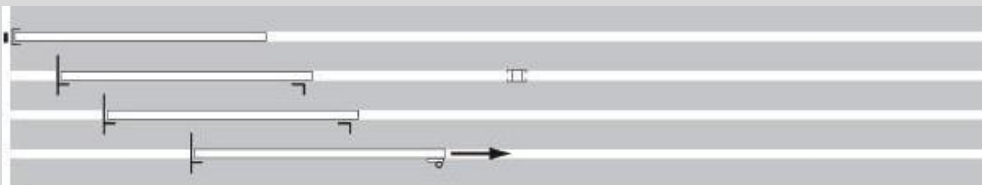

Paket links

Was brauche ich:



Feststeller



Öse für Schleuderstab

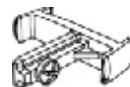

T-Mitnehmer



L-Mitnehmer



Schleuderstab



Magnet



Magnet-Spange

Dieses Zubehör muss separat und individuell berechnet werden.

Wie montiere ich:

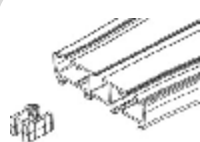

Der Feststeller wird im Lauf der Schiene verschraubt.

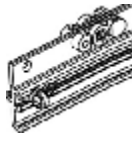

Schleuderstab-Öse, T- und L-Mitnehmer werden direkt am Gleitwagen geschraubt.

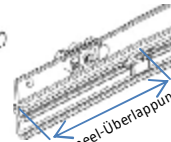

Der Magnet wird am Innenrand der Schiene befestigt und dient zur Fixierung des letzten Paneelwagen.

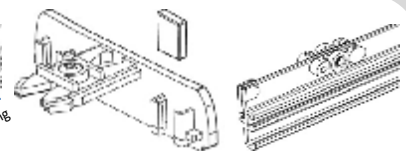

Die Magnet-Spange wird an den Gleitwagen geklemmt.

Dimensionen

- 1 Raumhöhe
- 2 Anlagenhöhe
= Raumhöhe
abzgl. Bodenfreiheit
- 3 Paneelhöhe
inkl. Paneelprofile
bzw. Flauschband+Tunnel
- 4 Stoff-Schnitthöhe
Keder-Technik
Paneelhöhe – 23mm
- 5 **Klett-Technik**
Paneelhöhe + 40mm

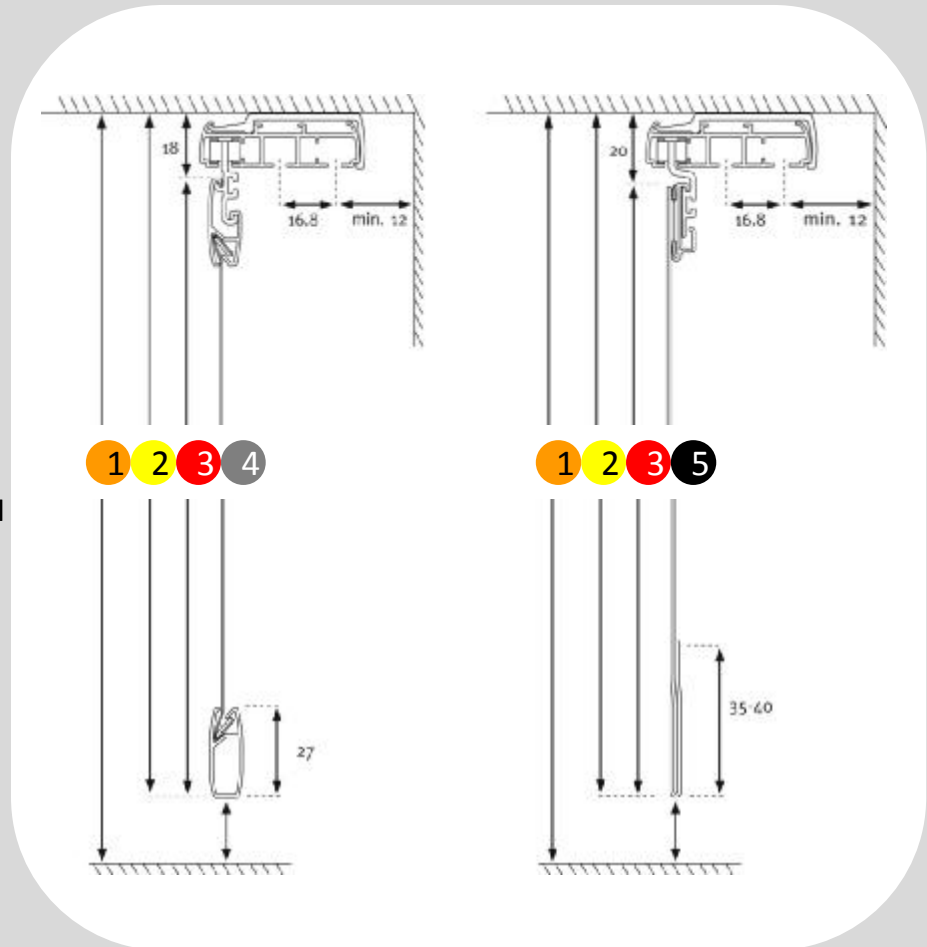

Schienen

- 2-Lauf
- 3-Lauf
- 4-Lauf
- 5-Lauf
- weiß pulverbesch.
- silber pulverbesch.

